



LUXIONA

Poland

NEPTUN LED V1 GRP

- High resistance to chemical agents activity,
- Highly efficient LED sources,
- High level of protection against penetration of dust and water - IP65,
- Quick and easy assembling,
- Wide range of applications.

- Hohe Beständigkeit gegen chemische Einflüsse,
- Mit leistungsstarken LED-Quellen ausgerüstet,
- Hoher Schutz gegen Eindringen von Staub und Wasser IP65,
- Einfache und schnelle Montage,
- Ein breites Anwendungsspektrum.

NEPTUN LED V1 GRP

Features / Konstruktion

The luminaire housing made of polyester reinforced by fire-resistant carbon fibre in light gray colour (RAL 7035). Application of this material ensures resistance to thermal, mechanical and chemical agents activity. Opalized diffuser is made of PMMA and is installed in luminaire body indelibly by using special adhesive sealant. This way of connection guarantees resistance against dust and water penetration to inside of the luminaire. The material which luminaire is made of and the way it is bonded ensures the resistance to chemical substances used in food industry.

Mit Leuchtgehäuse aus feuerfestem und faserverstärktem Polyester, Farbe hellgrau (RAL 7035). Die Verwendung dieses Materials gewährleistet Beständigkeit des Gehäuses gegen thermische, mechanische und chemische Einflüsse. Der opalisierte Diffusor aus PMMA wird im Gehäusekörper mit einem speziellen Kleb- und Dichtmittel fest eingebaut. Diese Art der Verbindung garantiert Dichtheit gegen das Eindringen von Staub und Wasser in den Innenraum. Das Gehäusematerial und die verwendete Verbindungstechnik gewährleisten Beständigkeit gegen chemische Substanzen, die in der Lebensmittelindustrie verwendet werden.

6



Three variants of power supply connection / Drei Ausführungen der Versorgungsanschlüsse

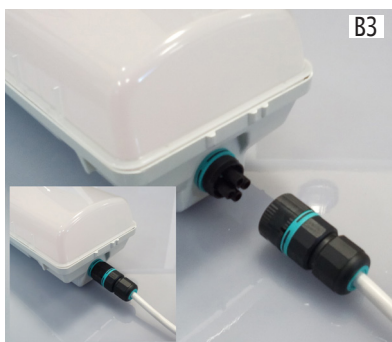

Hermetic quick release plates
Diffusor installed by using special adhesive sealant.

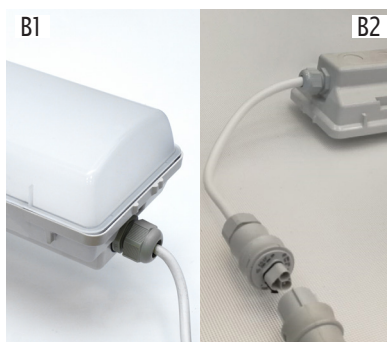

B1: Led out power supply cable 1.5m
B2: Led out power supply cable 1.5m + quick release connector.
Diffusor installed by using special adhesive sealant.



Diffusor installed by stainless steel clips.
Without power supply cable

NEPTUN LED V1 GRP

NEPTUN LED V1 GRP

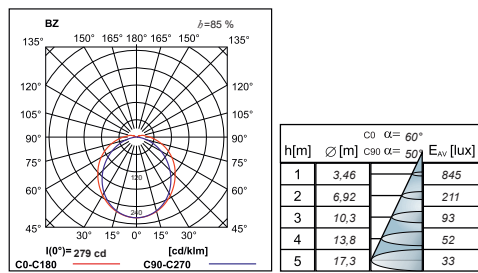

NEPTUN GRP LED 4400LM 840 OPAL

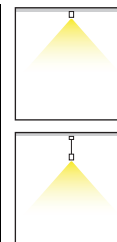
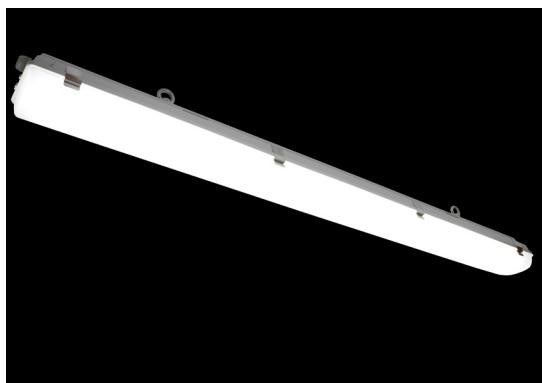

Dimensions/Abmessungen

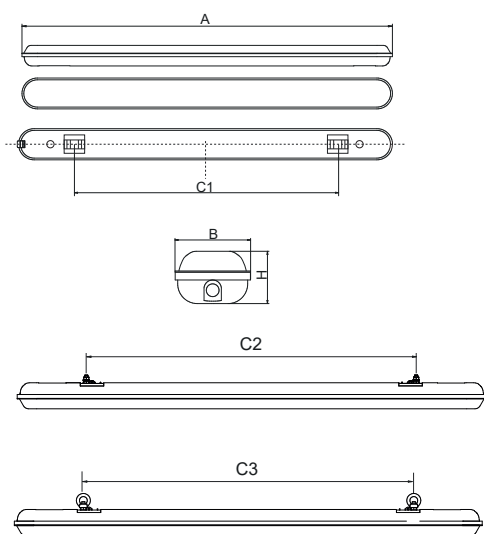

∅ [mm]	A (mm)	B (mm)	C1 (mm)	C2 (mm)	C3 (mm)	H (mm)
2600	1277	116	700	800	800	99
4000	1277	116	700	800	800	99
4400	1277	116	700	800	800	99
5200	1277	116	700	800	800	99
8000	1277	116	700	800	800	99
8800	1277	116	700	800	800	99
10000	1277	116	700	800	800	99
12000	1277	116	700	800	800	99

TYP	P(W)	LED	∅ [mm]	
NEPTUN LED V1 GRP	18 W	LED	2600	
NEPTUN LED V1 GRP	29 W	LED	4000	
NEPTUN LED V1 GRP	30 W	LED	4400	
NEPTUN LED V1 GRP	36 W	LED	5200	
NEPTUN LED V1 GRP	48 W	LED	8000	
NEPTUN LED V1 GRP	60 W	LED	8800	
NEPTUN LED V1 GRP	64 W	LED	10000	
NEPTUN LED V1 GRP	76 W	LED	12000	

Available colour of the light / Erhältliche Lichtfarbe: 830 / 840

SDCM=3

Lifetime of LED sources / Lebensdauer LED: 60000 h (L80/B10)

Operating temperature range / Temperaturbereich der Leuchte im Betrieb:
-25° C ÷ +30° C

The power shown refers to the whole system (tolerance +/- 10%).
Die Leistung bezieht sich auf das gesamte System (Toleranz +/- 10%)

The given luminous flux refers to LED light sources (tolerance +/- 10% depends on the value of the colour temperature).
Der angegebene Lichtstrom betrifft die LED-Module (Toleranz +/- 10% abhängig von der Farbtemperatur).

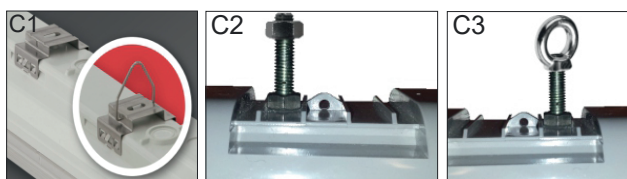

- C1 - SURFACE MOUNTING OR ON ROPES WITH THE USE OF CLIPS
MONTAGE AN DER DECKE ODER AN SEILEN MIT DEN KLEMMEN
- C2 - MOUNTING TO RAIL/PROFILE WITH THE USE OF SCREWS
MONTAGE AN DER SCHIENE/ PROFIL MIT SCHRAUBEN
- C3 - MOUNTING ON ROPES WITH THE USE OF HOOK
MONTAGE AN SEILEN MIT DEN ÖSEN

Luminaire options / Leuchtenoptionen

Diffuser / Diffusoren:

PMMA PMMA opal diffuser
PMMA opal

Accessories/Zubehör:

CMW microwave sensor
Microwallensensor

Control gear/Vorschaltgeräte:

E driver
Treiber

EDD DIM DALI driver
Treiber DIM DALI

WARNING!
Technical data may be changed. Photos of the luminaires may differ from reality. Last updated 18.12.2018.
Other options of the luminaire available on request.

ACHTUNG!
Technische Daten können verändert werden. Abbildungen der Leuchten können von der Wirklichkeit abweichen. Die letzte Aktualisierung fand am 18.12.2018 statt. Andere Optionen der Leuchte sind nach Anfrage erhältlich.